

マランツのiPod専用ユニバーサル ドック IS201をお買い上げいただき、ありがとうございます。

ご使用の前に、この取扱説明書をお読みにになり、正しくお使いください。お読みになったあとは、「保証書」とともに大切に保存してください。なお、お買い上げいただきました製品は、厳重な品質管理のもとに生産されておりますが、ご不審な箇所などありましたら、お早めにお買い上げ店、当社お客様ご相談センター、または最寄りの当社営業所／サービスセンターにお問い合わせください。

目次

本機の特長.....	2
本体および付属品.....	2
接続できるiPod.....	2
各部の名称.....	3
ドック部上面.....	3
ドック部底面.....	3
コネクター部.....	4
リモートコントローラー（RC201IS）.....	4
リモコンの使用について.....	5
接続.....	7
電源コンセントへ接続する.....	7
壁への取り付け方.....	8
iPodをIS201のドックコネクタに接続する.....	9
他の機器と接続する.....	12
設定.....	14
モード切替え.....	14
映像出力切替え.....	14
困ったときは.....	15
主な仕様.....	15
その他.....	16

本機の特長

本製品はマランツ製品やミニシステムコンポとiPodを接続するためのドックコネクタです。

- iPodが簡単に脱着できる設計となっています。
- 2通りの設置方法が可能です。(卓上タイプまたは壁付タイプ)
- iPodを本機に装着することにより、付属のリモコンを使ってiPodの操作が可能です。
- 本製品のオーディオ出力端子とオーディオアンプを接続することにより、iPodのステレオ音声再生ができます。
- 本機とTVを接続することにより、プレイリスト、アーティスト名、歌のタイトル他、iPodに保存された映像データ、写真データ、スライドショーを見ることができます。
- iPodを充電することもできます。

本体および付属品

製品を箱から出したら、まず下記の品がそろっているか確認してください。

● IS201本体	1	● Sビデオケーブル	1
● RC201ISリモコン送信機	1	● RCAオーディオピンケーブル	1
● ACアダプター	1	● リモートケーブル	1
● ACアダプター取り付け用電源プラグ3種		● 壁取付け用ネジ	2
● UK向け	1	● 取扱説明書	1
● ヨーロッパ向け	1	● 保証書	
● U.S.A./日本向け	1	● 日本向け	1
● iPod 取り付け用アダプター		● カナダ向け	1
● Type-A (出荷時、本体に装着)	1	● U.S.A.向け	1
● Type-B	1	● レジストレーションカード*	
● Type-C	1	(ヨーロッパ向け)	1
● Type-D	1		

接続できるiPod

- iPod Video (第5世代)
- iPod nano (第1世代/第2世代)
- iPod (U2 Edition)
- iPod mini
- iPod Photo (第4世代)
- iPod (第4世代 Click Wheel モデル)
- iPod (第3世代 Touch Wheel モデル)

ご注意

- ご使用になる前に、必ずご使用のiPodを最新のバージョンにアップデートしてください。
- 最新バージョンにするためのソフトウェアアップデートは、Apple社のホームページにて入手してください。

各部の名称

ドック部上面

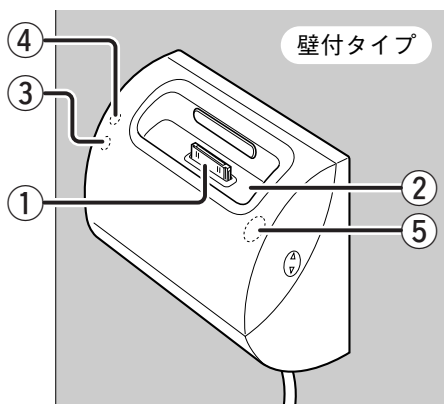
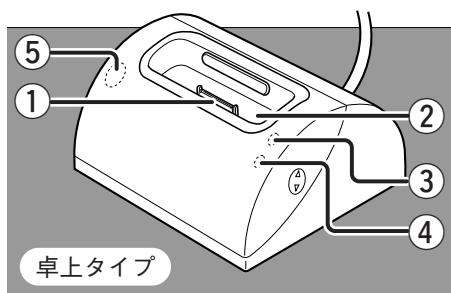

① ドックコネクタ部

iPodのドックコネクタに接続します。

② iPodスロット

お手持ちのiPodに合ったアダプターを取付け、iPodを装着します。

- 必ず、ご使用のiPodに適したアダプターをご使用ください。(p. 9)

③ 赤色インジケータ

電源コンセントに接続したとき、点灯します。

リモコンからのIR信号を受信したとき、点滅します。

④ 青色インジケータ

iPodと本機が接続されたとき、点灯します。

⑤ リモコン受光部

ドック部底面

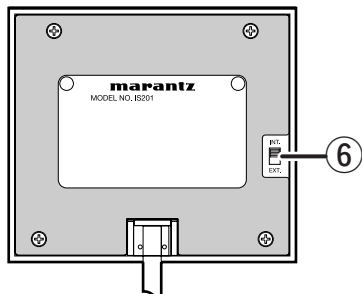

⑥ リモートコントロール INT./EXT. スイッチ

リモートコントロールスイッチの切り換えを行います。詳しくは13ページを参照してください。

- リモートケーブルを接続しないときはスイッチを“INT.”にしてください。

コネクター部

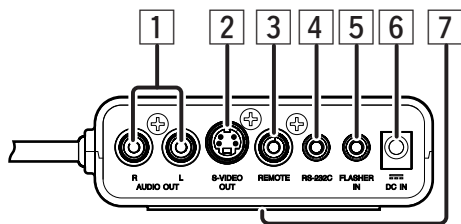

1 AUDIO OUT L/R端子

AVアンプ/レシーバーの音声入力端子へ接続します。

2 S VIDEO OUT端子

AVアンプ/TVモニターの映像入力端子へ接続します。

3 REMOTE端子

リモートコントロール(RC-5)端子が装備されたマランツ製品と接続します。

4 RS-232C端子

外部コントロールシステムと接続する時に使用します。

5 FLASHER IN端子

キーパッド等を用いて、機器をコントロールする時に使用します。

6 ACアダプター接続端子

付属のACアダプターを差し込みます。

7 マグネットラバー

コネクター部を壁などの金属面へ簡易的に取り付けることができます。その際、取り付け面の状況によっては十分固定できないことがありますので、ご注意ください。

リモートコントローラー (RC201IS)

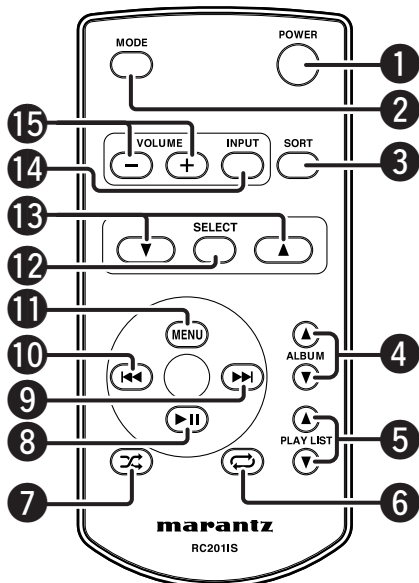

1 POWER ボタン

iPodの電源をON/OFFします。

2 MODE ボタン(*)

IS201のモード設定 (OSD/LCD)を切り替えます。(▶ p. 14)

3 SORT ボタン

(OSDモードに設定されている場合のみ)
iPodに登録されているSong/Artist/Albumなどを順番に呼び出します。LCDモードでは動作しません。

4 ALBUM ▲▼ ボタン

(LCDモードに設定されている場合のみ)
iPodの再生曲を次のアルバムにスキップアップ/ダウンします。

5 PLAY LIST ▲▼ ボタン

(LCDモードに設定されている場合のみ)
iPodのプレイリストをスキップアップ/ダウンします。

リモコンの使用について

リモコンを使用する際は、下記にご注意ください。

- リモコンに水や飲み物などをこぼさないようご注意ください。
- リモコンを落としたり、リモコンに強い衝撃を与えたりしないようご注意ください。
- リモコンを以下のような場所に放置しないでください。
 - － 気温・湿度が高い場所
(ヒーターの近くや風呂場など)
 - － 極端に気温が低い場所
 - － ほこりっぽい場所

■ リモコンを使用する前に...

リモコンにはあらかじめリチウム電池が入っています。絶縁シートを引き抜くと、リモコンが使用可能になります。

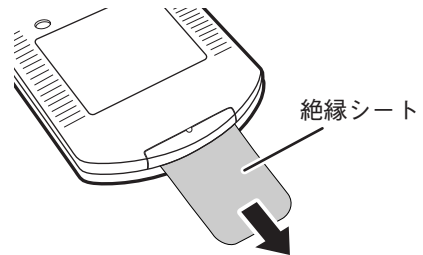

⑥ REPEAT ボタン

iPodのリピートモードを切り換えます。(1曲→全曲→オフ)

⑦ SHUFFLE ボタン

iPodのシャッフルモードを切り換えます。(曲→アルバム→オフ)

⑧ ▶|| (プレイ/ポーズ) ボタン(*)

iPodのクリックホイール▶||と同じ動作をします。

⑨ ▶▶ (スキップ) ボタン(*)

一回押すと次のコンテンツにスキップします。

⑩ ◀◀ (バックスキップ) ボタン(*)

一回押すと再生中のコンテンツの頭に戻ります。2回続けて押すと一つ前のコンテンツにもどります。

⑪ MENU ボタン

iPodのクリックホイールMENUと同じ動作をします。

⑫ SELECT ボタン

iPodのクリックホイール選択ボタンと同じ動作をします。

⑬ ▲▼ ボタン

iPodのクリックホイール左回し(▲)/右回し(▼)と同じ動作をします。

- iPodのVolume操作を除きます。

⑭ INPUT ボタン(*)

接続したマランツのAVアンプ/レシーバーの入力を切り替えます。(一部操作できないモデルもあります。)

⑮ VOLUME + - ボタン(*)

接続したマランツのアンプ/レシーバーのボリュームをアップ/ダウンします。

(*) 第3世代のiPodをLCDモードで使用した場合、(*)印のボタンは使用できますが、それ以外のボタンは使用できません。

■ 電池の取り扱い方

リチウム電池の取扱いを誤ると、発熱、発火、破裂などの原因になることがあります。使用中や交換する際は、以下の点に十分ご注意ください。

- 付属の電池はリモコンの機能性を確認するためのものです。
- CR2025 型をご使用ください。
- 充電しないでください。
- 粗雑に扱ったり、分解したりしないでください。
- 電池を交換する際は、極性(プラスとマイナス)の向きを正しく装着してください。
- 直射日光のあたる場所など、高温になる場所に放置しないでください。
- お子様や幼児の手の届かない場所に保管してください。誤って飲み込んでしまった場合などは、ただちに医師の診断を受けてください。
- 液漏れしている場合はただちに電池を処分してください。この際、液が皮膚や衣服に付着すると火傷するおそれがありますので、取扱いには十分ご注意ください。誤って付着してしまった場合は、ただちに水道水で洗浄し医師の診断を受けてください。
- 使用済みの電池を廃棄する際は、テープなどで絶縁し、地域の条例に従って火気のない場所に処分してください。

■ 電池の入れ方

リモコンの電池が消耗すると、リモコンで本機を操作できる距離が極端に短くなります。このような場合、早めに新しい電池と交換してください。

1. 先のとがったピンなどを使って電池ケースを引き出します。
2. 古いリチウム電池を電池ケースから取り出し、新品の電池を入れます。電池を入れる際、+ (プラス) を上向きにしてを入れてください。
3. 電池ケースをリモコンに装着します。

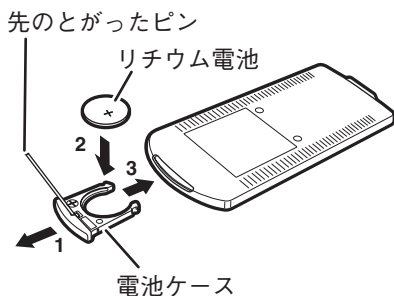

■ リモコンの操作範囲

リモコン操作が可能な範囲は、本機から5m以内で正面から左右に30度以内です。リモコンの送信窓を受光窓と違う方向に向けたり、送信窓と受光窓の間に障害物があると、操作できないことがありますのでご注意ください。

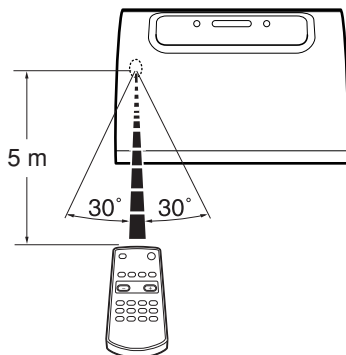

接続

電源コンセントへ接続する

1. 付属のACアダプターに取付用の電源プラグを矢印方向にスライドさせながら、取り付けます。

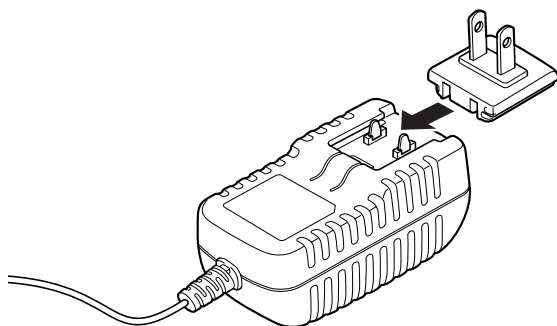

● UK向け

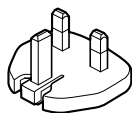

● ヨーロッパ向け

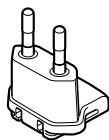

● U.S.A./日本向け

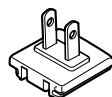

2. IS201のDC IN端子に付属のACアダプターを接続します。

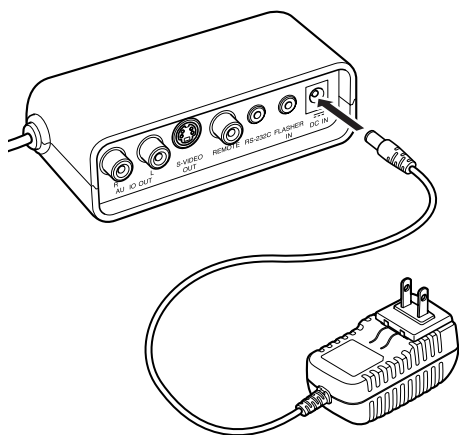

3. アダプターのプラグを家庭用電源コンセントに差し込みます。

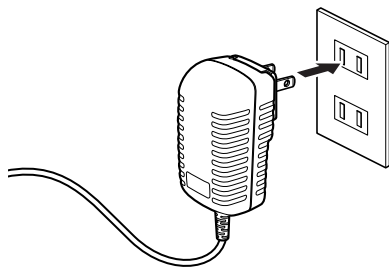

壁への取り付け方

- 付属の壁取り付け用ネジは、木質の壁用ネジです。
- ネジがしっかり固定できる壁（柱）に取り付けてください。
- 壁の内部に電気配線や配管がないことを十分確認の上、作業してください。

ご注意

- 石膏ボード、ALC（軽量気泡コンクリート）、コンクリートブロック、厚さ10mm以下のベニヤ板など強度の弱い壁には取り付けないでください。（落下して、けがの原因になることがあります。）

1. アダプターを外します。

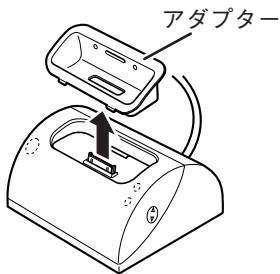

2. カバーを外します。

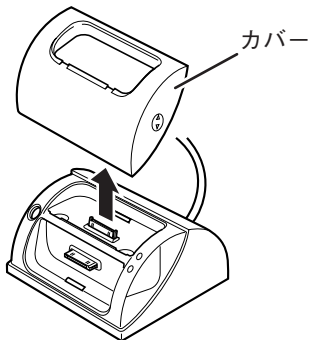

3. 本体の壁取り付け用穴に、付属のネジを入れ、ドライバーを使って、壁に固定します。

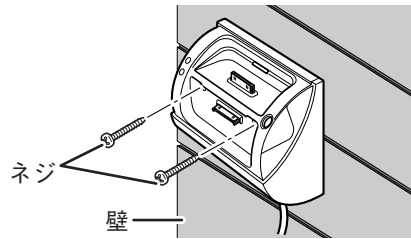

4. カバーを取り付けます。

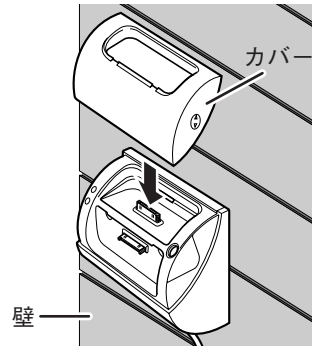

5. アダプターを取り付けます。

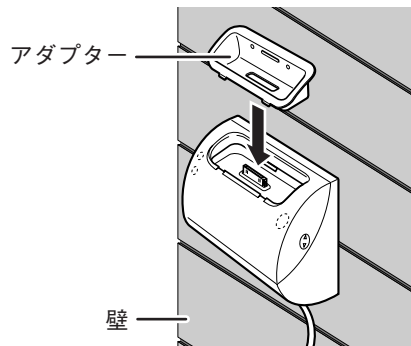

ご注意

- カバーは側面に表示してある矢印方向に抜き差ししてください。
- カバーおよびアダプターを取り外したまま使用しないでください。故障の原因となります。

iPodをIS201のドックコネクタに接続する

- IS201が電源コンセントと接続されているか確認します。
- お手持ちの iPod に合った iPod 取り付け用アダプターを適合一覧を参照して、よく確認してドックに取り付けてください。
 - アダプターはType A～Type Dの4種類あり、必ず必要になります。
 - 適切なアダプターを取り付けないと故障の原因となります。

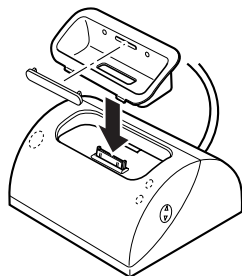

(Type B+D を取り付けた場合)

■ ドックアダプター (A、B、Cはアダプター裏面に表示されています)

● Type A

(出荷時、本体に装着)

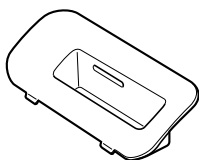

● Type B

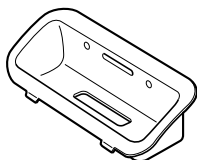

● Type C

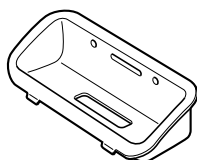

● Type D



■ ドックアダプター適合一覧

● iPod Video (第5世代)

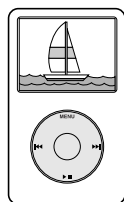

30GB

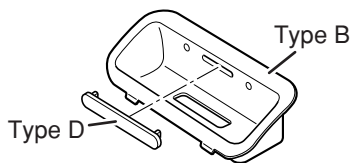

Type B+D

60GB

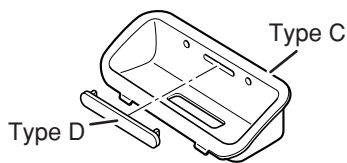

Type C+D

● iPod nano

第1世代

第2世代

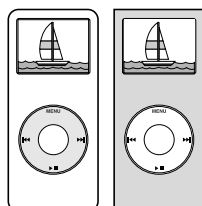

第1世代

1GB/2GB/4GB

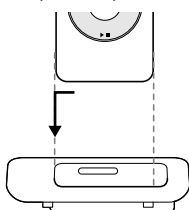

Type A

第2世代

2GB/4GB/8GB

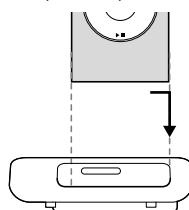

Type A

● iPod (U2 Edition)

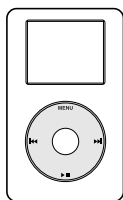

20GB

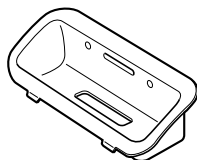

Type B

60GB

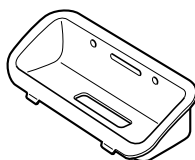

Type C

● iPod mini

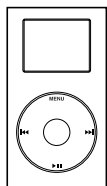

4GB/New 4GB/6GB

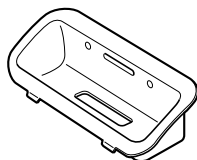

Type B

● iPod Photo (第4世代)

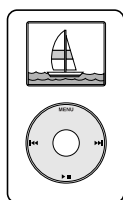

30GB

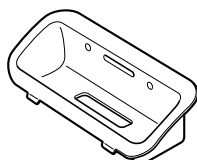

Type B

40GB/60GB

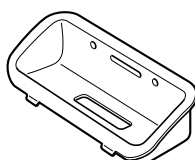

Type C

● iPod (第4世代)

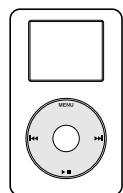

20GB

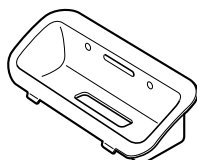

Type B

40GB

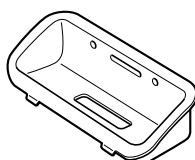

Type C

● iPod (第3世代)

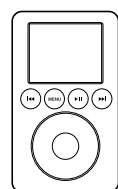

10GB/15GB/20GB

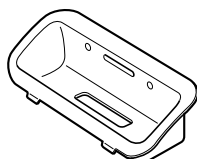

Type B

30GB/40GB

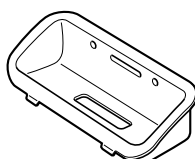

Type C

3. iPodのドックコネクタポートをドックコネクタにしっかりはめ込みます。
挿入確認の青色インジケータが点灯することを確認してください。

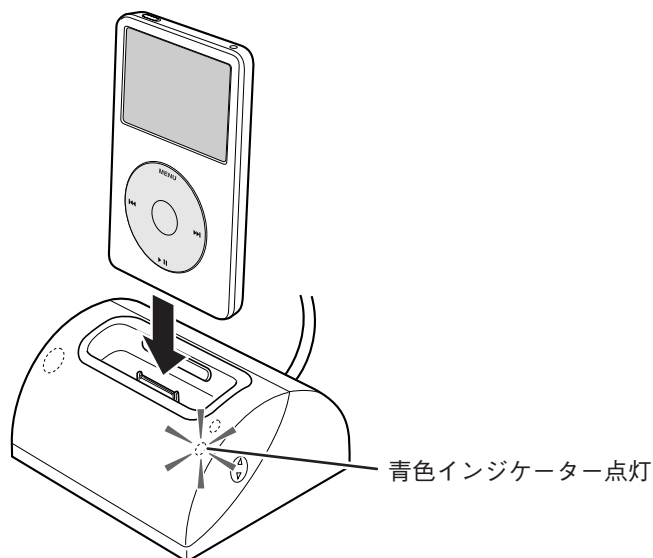

ご注意

- iPodを本機と接続して使用しているときに、iPodのデータが万一消失あるいは損傷した場合、当社は一切責任を負いません。
- ご使用になるiPodにあわせて正しいアダプターを使用してください。間違えたアダプターを使用すると、青色インジケータが点灯しても正しく動作しない場合があります。
- iPodが電源オフの状態ではIS201に装着した場合、またはiPodをIS201に装着した状態でACアダプターをコンセントに差し込んだ場合はiPodに電源が入り動作状態になるまでの時間がかかる場合があります。
- iPodを抜き差しするときは、ねじったりしてコネクタ部を傷つけないようにしてください。
- 使用中にiPodを前に倒したりすると、コネクタ部を破損する原因となりますので、ご注意ください。
- FMトランスミッターやマイクロフォンなど他のアクセサリーとは併用しないでください。動作不良などの原因となる場合があります。

他の機器と接続する

■ AVレシーバーと接続

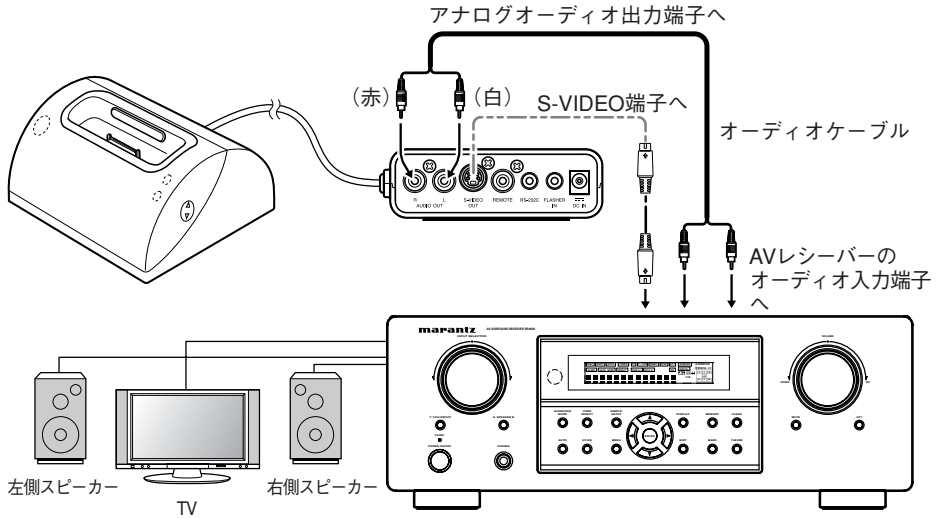

■ アンプ、モニター画面と接続

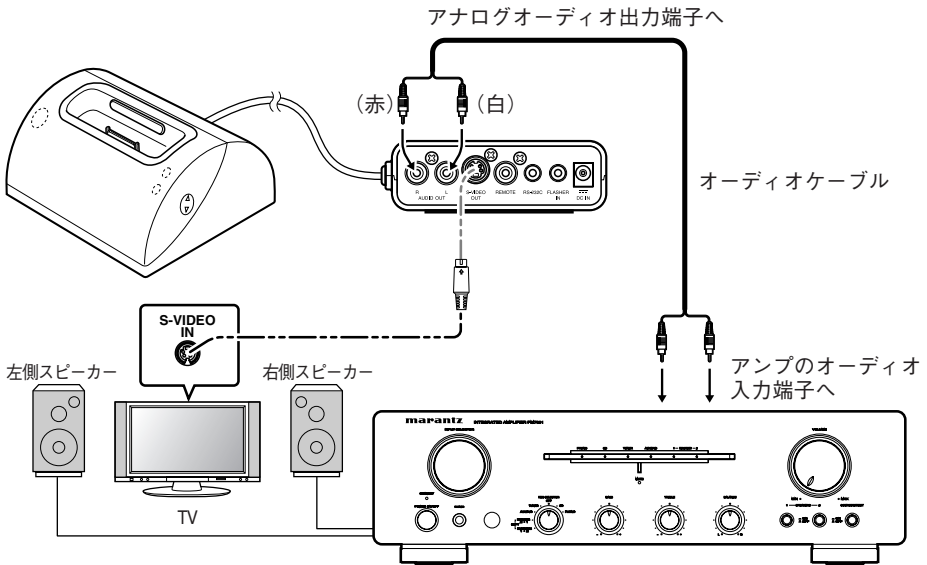

■ マランツ製品のリモートコントロール端子（RC-5）と接続

- 本機を他のマランツ製品のリモート端子と接続せずには使用するときにはスイッチを“INT.”の位置にしてください。
- 本機のREMOTE端子を他のマランツ製品のリモート端子と接続することにより、本機をリモコン受光部として使用することができます。このとき、本機のスイッチを“INT.”の位置にして、接続するマランツ製品のリモート端子を“EXT.”に設定してください。

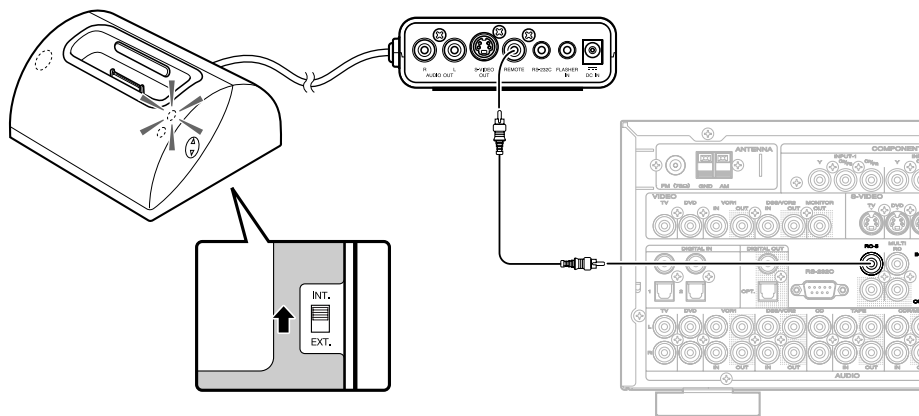

- 本機のリモコン受光部を使用せずに、他のマランツ製品のリモコン受光部を使用するときは“EXT.”の位置にしてください。

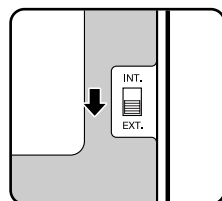

設定

モード切替え

本機を使ってiPodを操作する際、OSDモード/LCDモードがあります。MODEボタンを押す毎に、各々のモードに切り替えます。

ご注意

- モード設定後にACアダプタを取り外したり、停電などが発生した場合、デフォルト（初期設定）状態のOSDモードに戻ります。

■ OSDモード（オンスクリーンディスプレイモード）

操作はリモコンのみで行なうことができます。iPod画面は「marantz」と表示されます。接続したTVにiPodを操作するコントロールメニュー画面が表示されます。

ご注意

- お手持ちの機種によっては設定できない項目があります。その場合は、iPodの最新ファームウェアにアップデートしてください。
- 接続した画面モニターに表示するメニュー画面はすべて英語表示されます。英語以外のテキスト情報は、画面モニターは“#”で表示されます。
- ビデオコンテンツ、写真データを再生する場合はLCDモードを使用します。
- 長時間iPodのコントロールメニューを液晶テレビやプラズマテレビで表示し続けると、テレビ画面が焼きつけをおこす場合があります。焼きつけを防止するために、メニュー表示が不要なときはリモコンのALBUM▲ボタンを2秒以上押し続けてOSDメニューの表示を消してください。また、PLAY/PAUSEなどの操作ボタンを押すと元のメニューが表示されます。

■ LCDモード

- 操作はiPod、リモコン両方で行なうことができます。
- iPodのLCD（液晶）画面は通常表示されます。
- 接続したTVにはiPodのコントロールメニュー画面が表示されません。

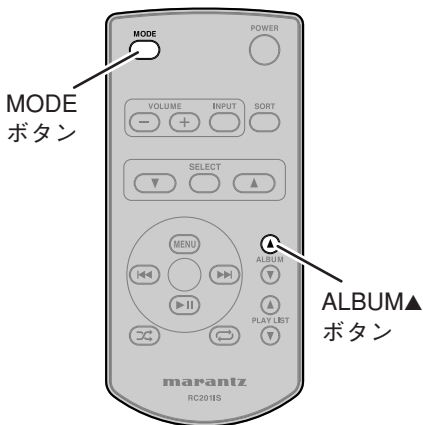

映像出力切替え

MODEボタンを3秒以上押し続けると、コントロール画面の出力方式がPAL方式/LCD方式に切り替わります。お買い上げのときはNTSC方式に設定されています。

ご注意

- 映像モード設定後、ACアダプタを取り外したり、停電などが発生した場合、デフォルト（初期設定）状態のNTSCモードに戻ります。
- iPodの映像出力方式および出力の有無についてはiPod本体で設定を行ってください。

困ったときは...

■ 音が出ない

IS201を確認してください。

- ドックコネクタ部にiPod本体が正しく接続されているか
- iPodが再生しているか
- コードやケーブルのプラグは奥まで差し込んでいるか
- ACアダプターがIS201本体やコンセントから抜けていないか

IS201を接続しているレシーバーやアンプを確認してください。

- 電源がオンになっているか、
- iPodを接続した端子の入力が選択されているか
- 音量が小さくなっていないか

■ 付属のリモコンで操作ができない

- IS201のドックコネクタ部にiPod本体が正しく接続されているか
- IS201とリモコンの間に赤外線を遮断する媒体がないか
- IS201底面のリモートコントロール切替えスイッチが正しく設定されているか
- リモートコントロールケーブルが正しく接続されているか

■ コントロール画面がテレビに出ない

モード設定 (OSD/LCD) が正しく設定されているか、またはTVに合った方式に設定されているか (▶ p. 14)

主な仕様

● 本体

電源.....	DC IN12V (専用ACアダプター)
質量 (ドック部、コネクタ部、コード含む).....	350g
外形寸法 (幅×高さ×奥行).....	ドック部 : 95×49×84mm
	コネクタ部 : 102×34×54mm
端子.....	S映像出力×1、アナログ音声出力×1、リモート端子×1、 RS232C端子×1、FLASHER IN端子×1

● 付属ACアダプター

電源.....	AC100V~240V (50Hz/60Hz) 0.4A
---------	------------------------------

本機の仕様および外観は、改良のため予告なく変更することがありますのでご了承ください。

その他

■ お手入れ

- セットが汚れた時は柔らかい布でからぶきしてください。汚れがひどい時は食器用洗剤を5~6倍にうすめ、やわらかい布に浸し、固く絞って汚れをふきとったあと、乾いた布でからぶきしてください。
- アルコール、シンナー、ベンジン、殺虫剤など揮発性のものが付着すると塗装がはげたり、光沢が失われることがありますから絶対にご使用にならないでください。また、化学ぞうきんでこすったり、長時間接触させたままにしておきますと変質したり、塗料がはげたりすることがありますのでご注意ください。

■ ステレオ音のエチケット

楽しい音楽も時と場所によっては気になるものです。隣近所への配慮（思いやり）を十分にいたしましょう。

ステレオの音量はあなたの心がけ次第で大きくも小さくもなります。特に静かな夜間には小さな音でも通りやすいものです。夜間の音楽観賞には特に気を配りましょう。窓を閉めたり、ヘッドホンをご使用になるのも一つの方法です。お互いに心を配り、快い生活環境を守りましょう。

■ 保証・アフターサービスについて

1. この商品には保証書を別途添付してあります。保証書は「販売店印・保証期間」をご確認の上、販売店からお受け取りいただき、よくお読みの上、大切に保存してください。
2. 本体の保証期間はご購入日より1年間です。ご購入日販売店又は弊社営業所で保証記載事項に基づき「無料修理」致します。

3. 保証期間経過後の修理。
修理によって機能が維持できる場合は、お客様のご要望により有料修理致します。
4. 当社はこの製品の補修用性能部品を製造打切後最低 8 年間保有しています。
5. 補修用部品の詳細・ご贈答・ご転居等アフターサービスについての不明な点は、お買い上げ販売店または弊社営業所・サービスセンターに遠慮なくご相談ください。
6. 修理を依頼される際には、お手数ですがもう一度“故障とお考えになる前”にご参照の上よくお調べください。それでも直らない時は、必ず電源プラグを抜いてから、お買い上げ販売店または当社営業所、サービスセンターにご連絡ください。

ご連絡いただきたい内容

- 1) 品名 ユニバーサルドック
- 2) 品番 IS201
- 3) お買い上げ日 年 月 日
- 4) 故障の状況 (できるだけ具体的に)
- 5) ご住所
- 6) お名前
- 7) 電話番号

【お問い合わせについて】

株式会社マランツコンシューマー マーケティング
お客様ご相談センター

〒240-0005

神奈川県横浜市保土ヶ谷区神戸町134番地
横浜ビジネスパーク ウェストタワー4F

☎ (03) 3719-3481

〈ご相談受付時間〉

9:30-12:00 13:00-17:00

(土 日 祝日 当社休日を除く)

修理に関しましてはお近くのサービスセンターをインターネット上でご案内しておりますので、そちらをご覧ください。

<http://www.marantz.jp>